

Број вежбе: 1	Датум:	Број индекса:
Име и презиме:		
Печат:		Параф:
НАЦРТНА ГЕОМЕТРИЈА СА ЦЕНТРАЛНОМ ПРОЈЕКЦИЈОМ		

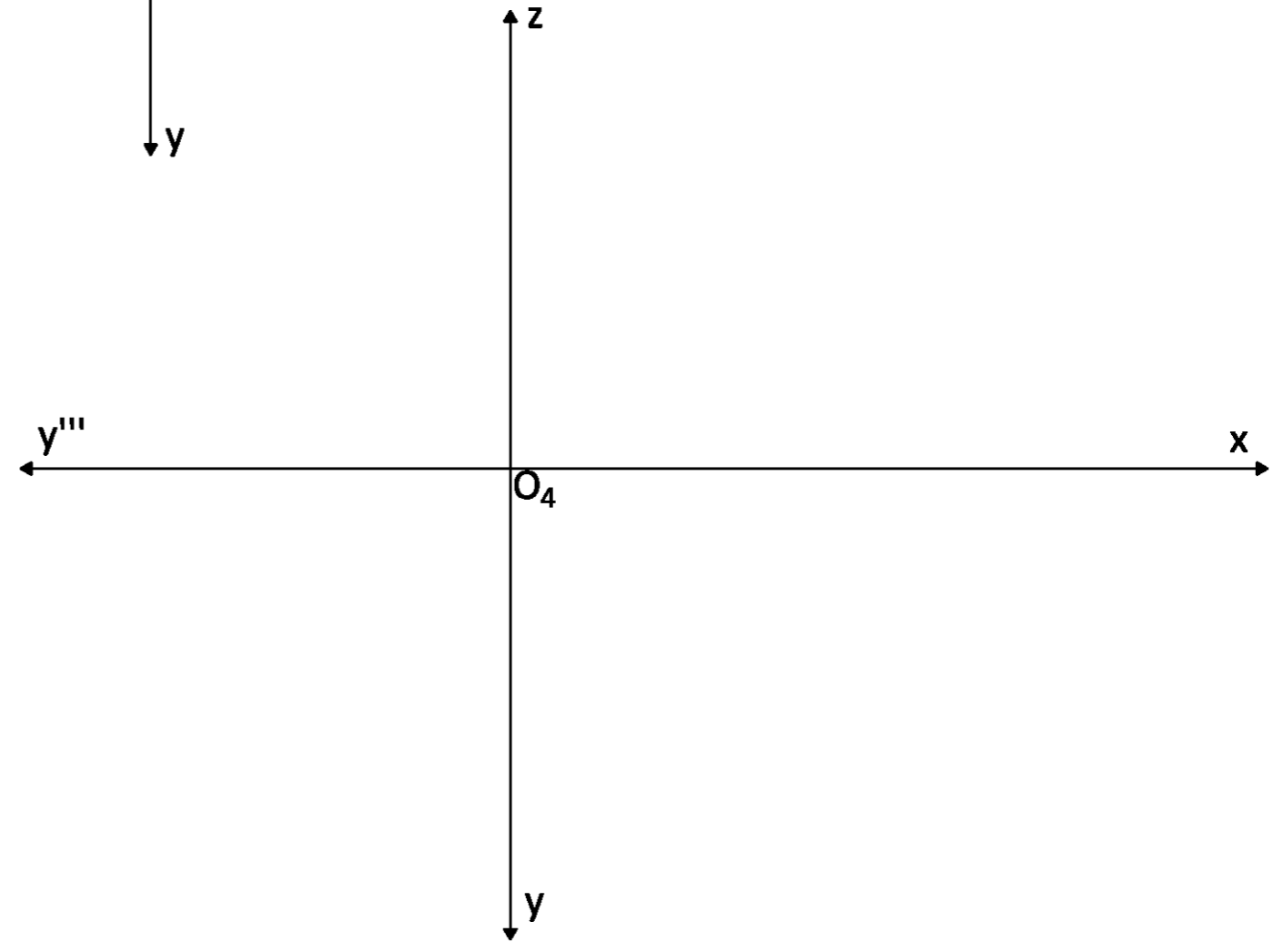

Број вежбе: 2	Датум:	Број индекса:
Име и презиме:		
Печат:		Параф:

ВИСОКА ГРАЂЕВИНСКО-ГЕОДЕТСКА ШКОЛА БЕОГРАД
НАЦРТНА ГЕОМЕТРИЈА СА ЦЕНТРАЛНОМ ПРОЈЕКЦИЈОМ

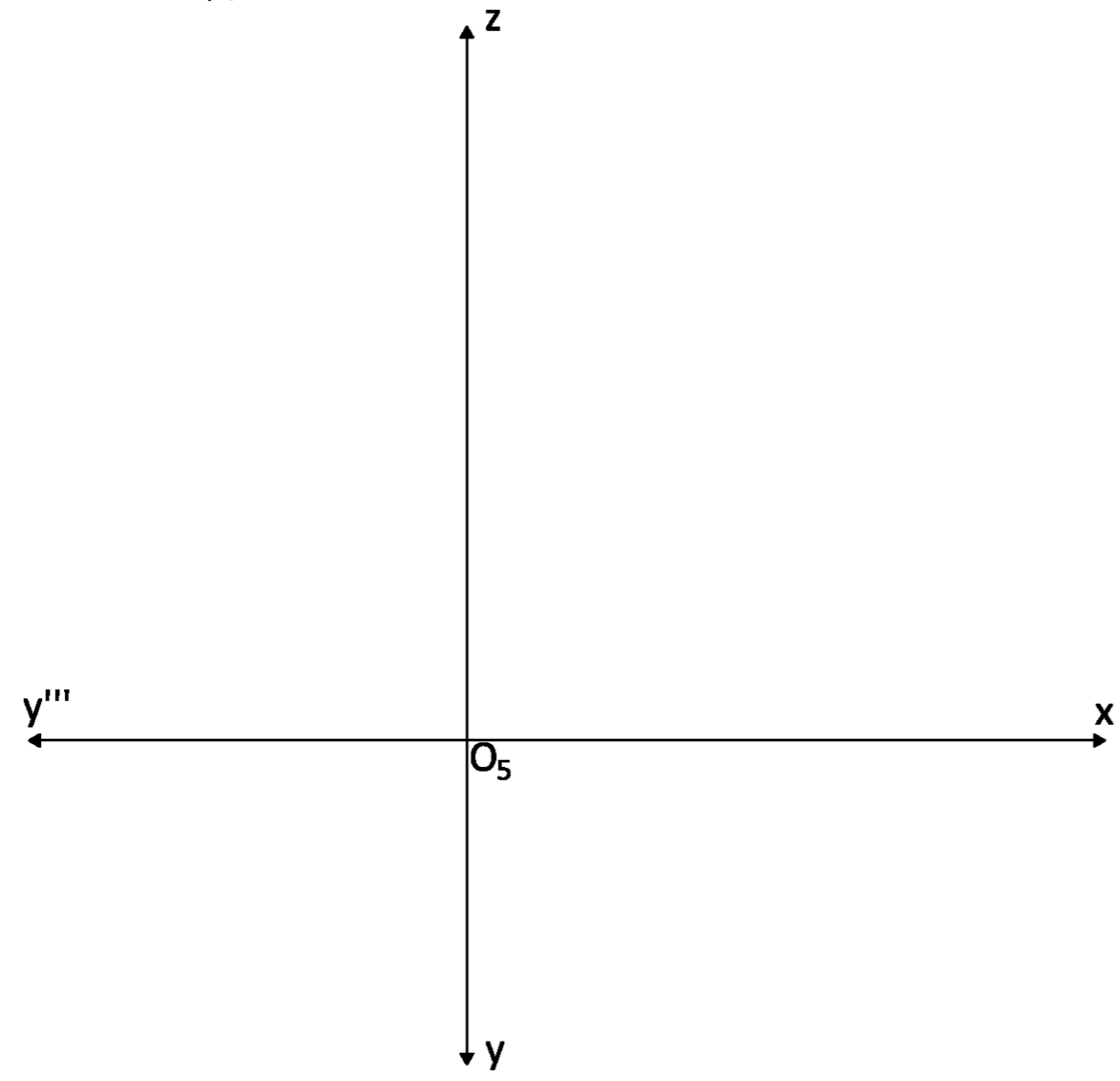
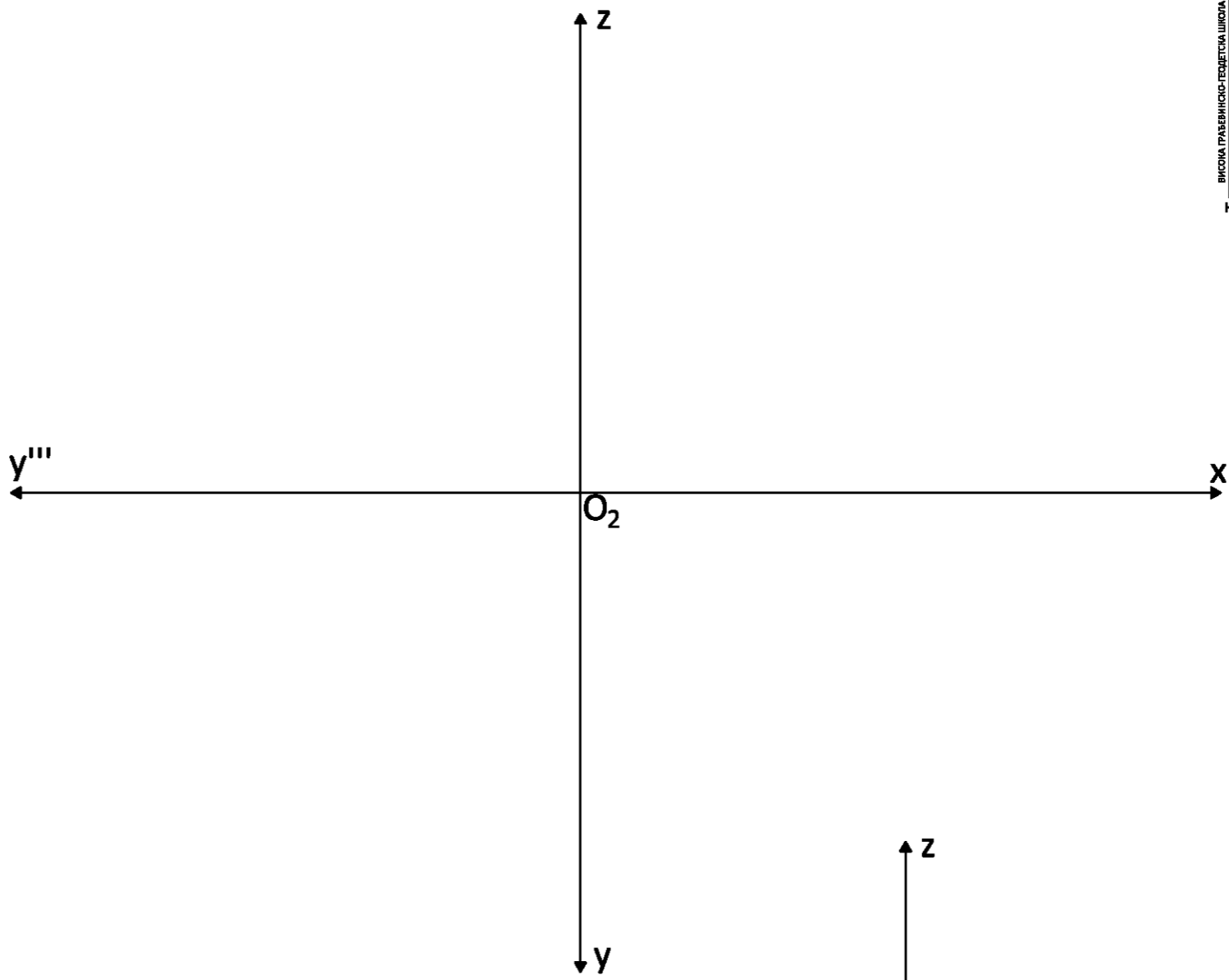
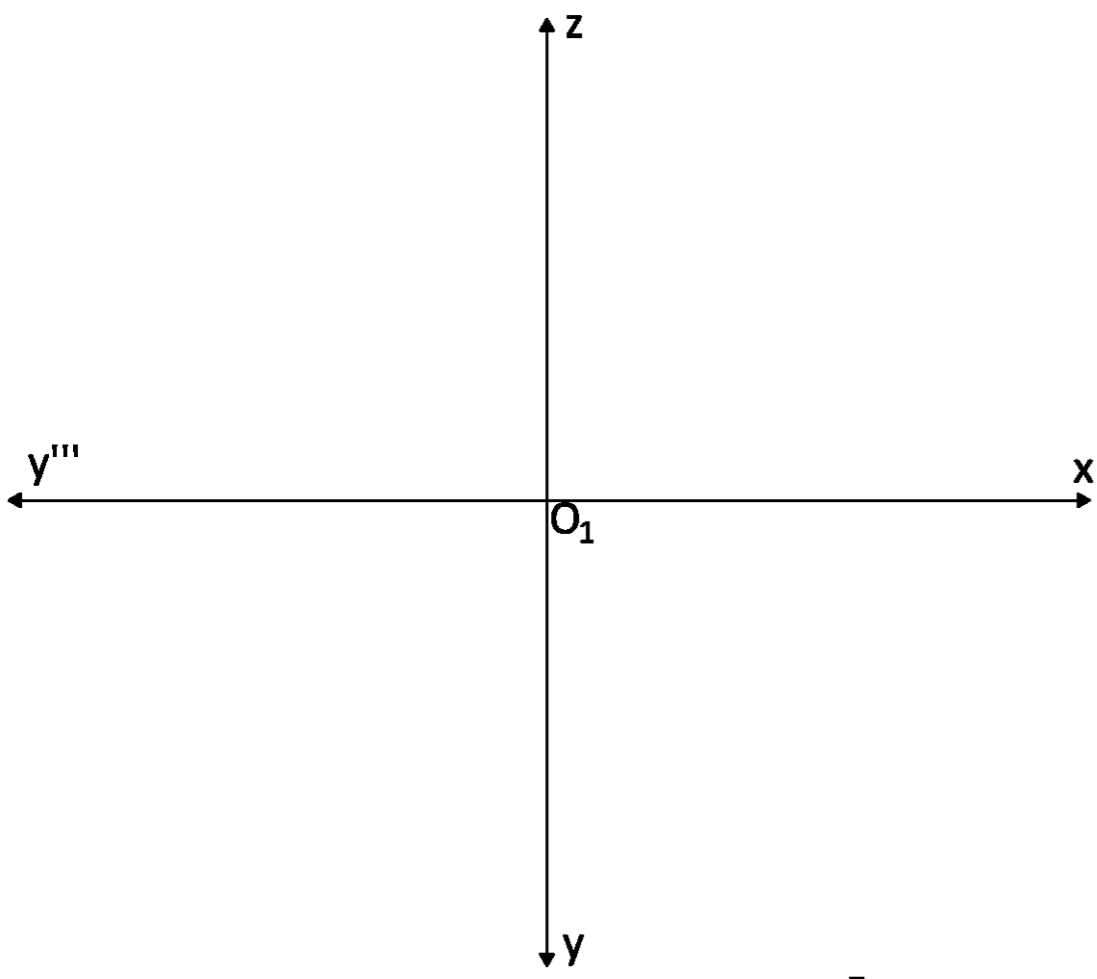
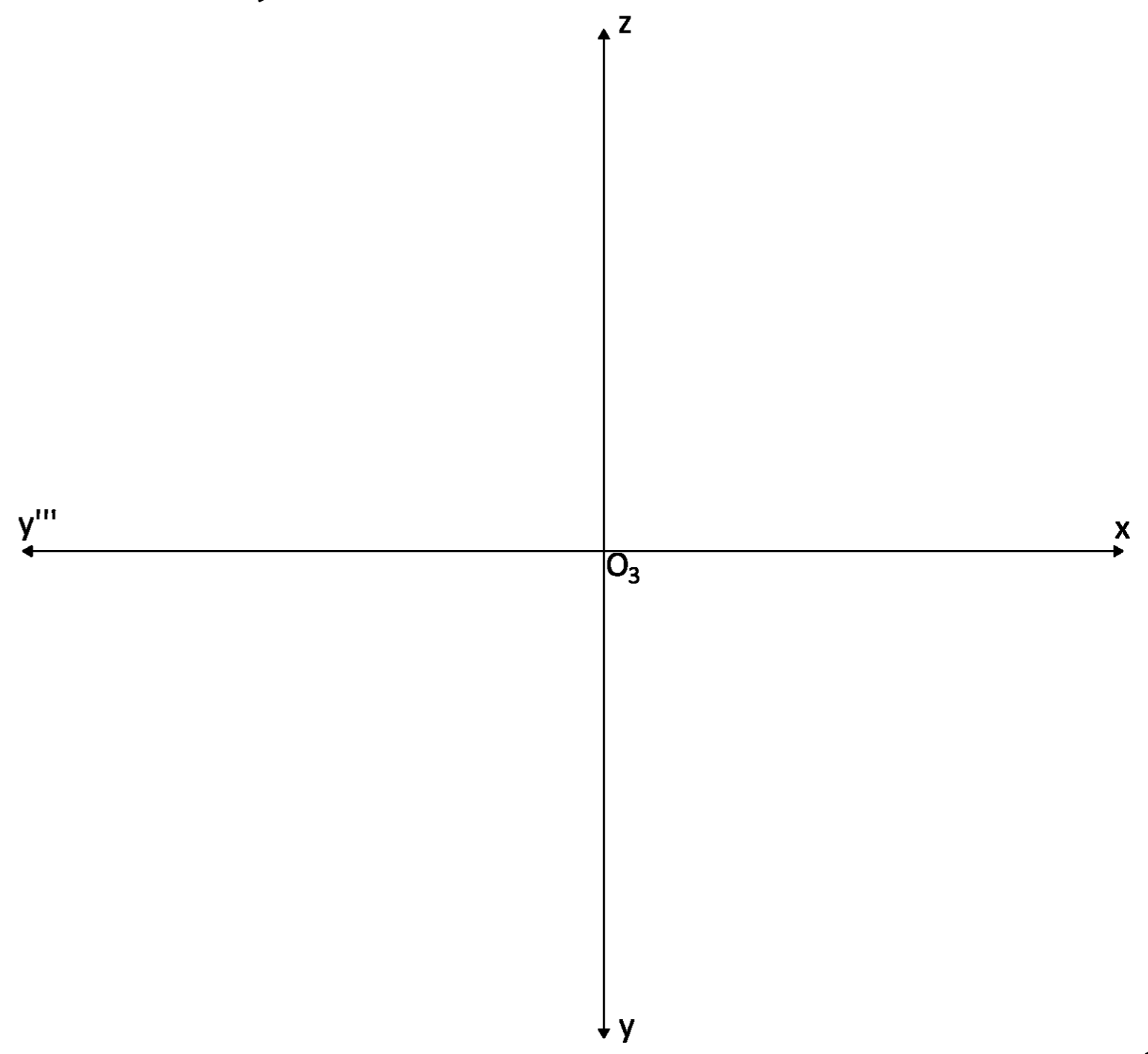
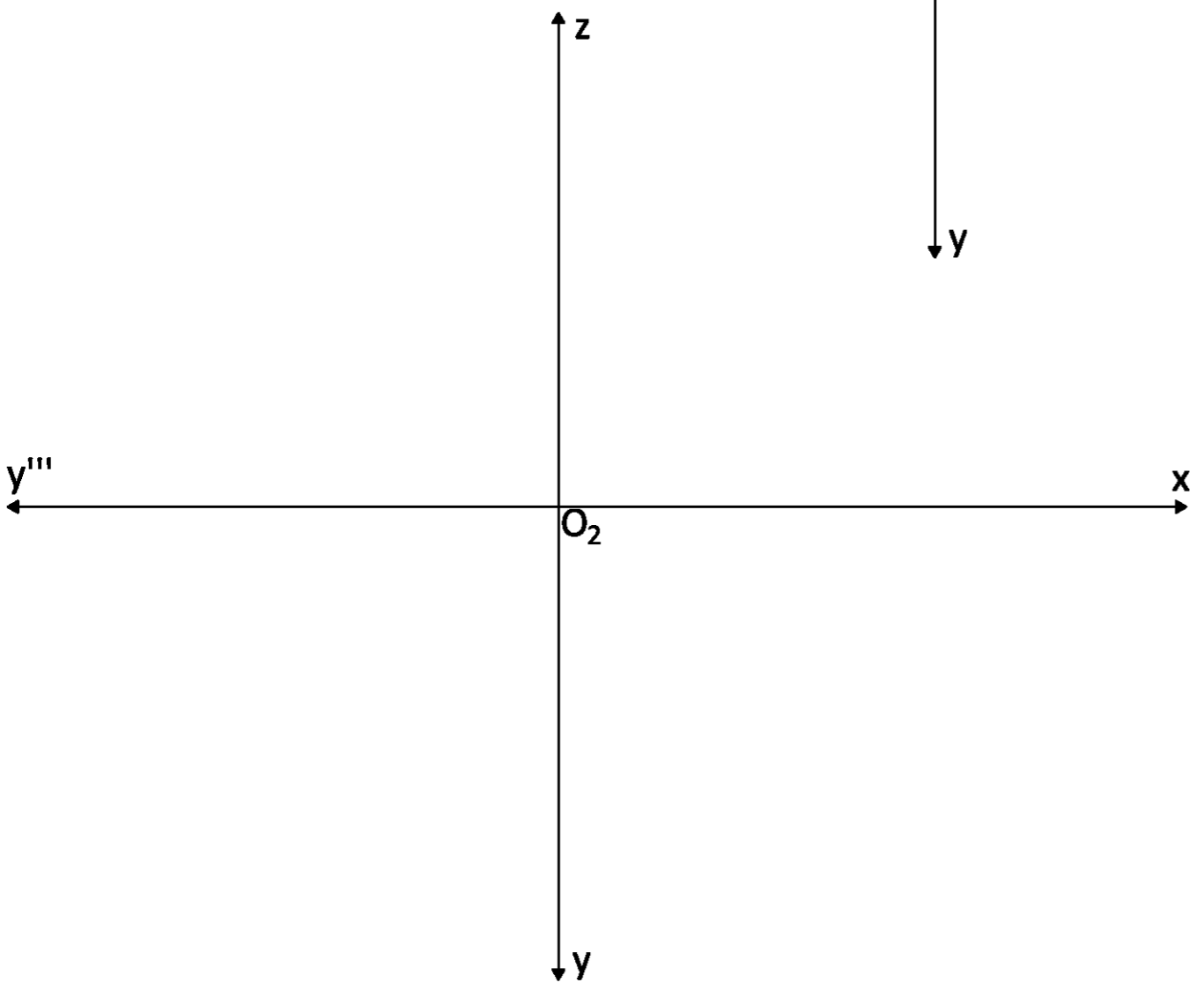
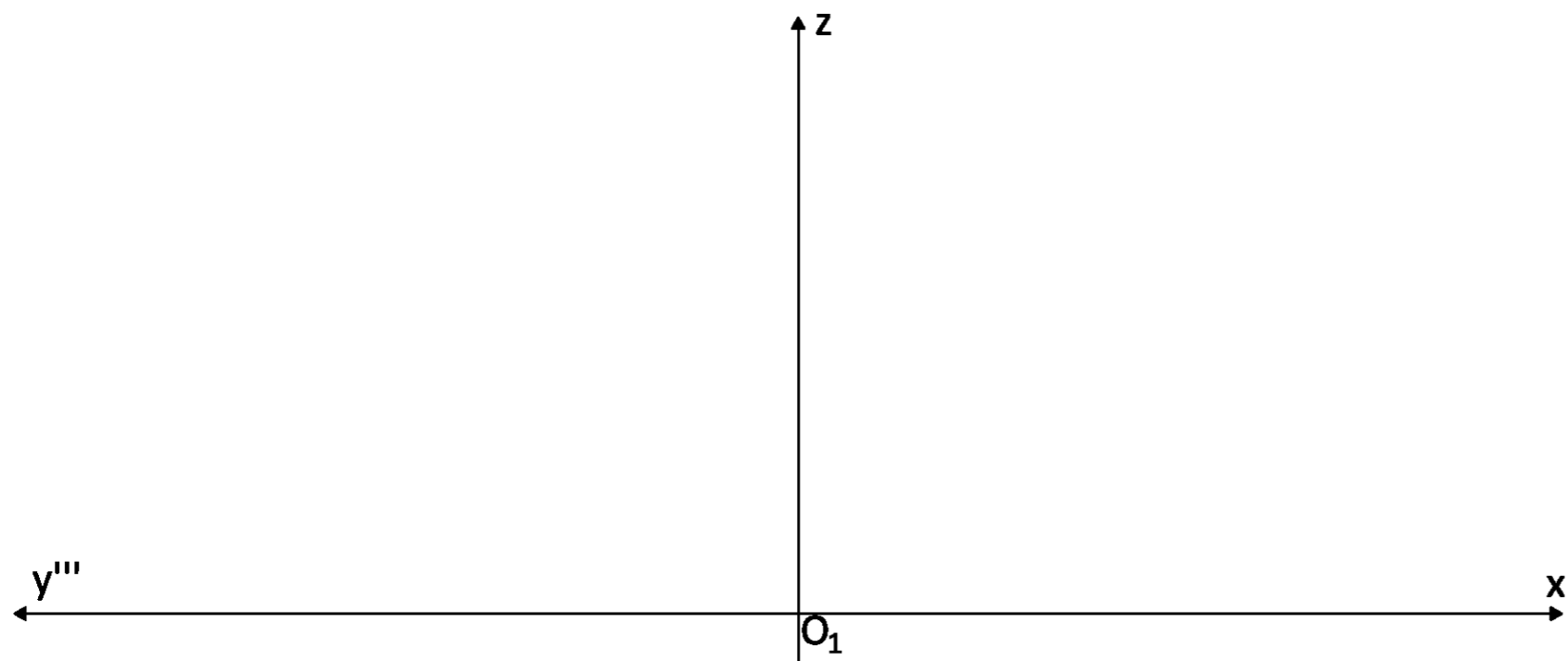

Број вежбе:	Датум:	Број индекса:
3		
Име и презиме:		
Печат:		Параф:
НАЦРТНА ГЕОМЕТРИЈА СА ЦЕНТРАЛНОМ ПРОЈЕКЦИЈОМ		

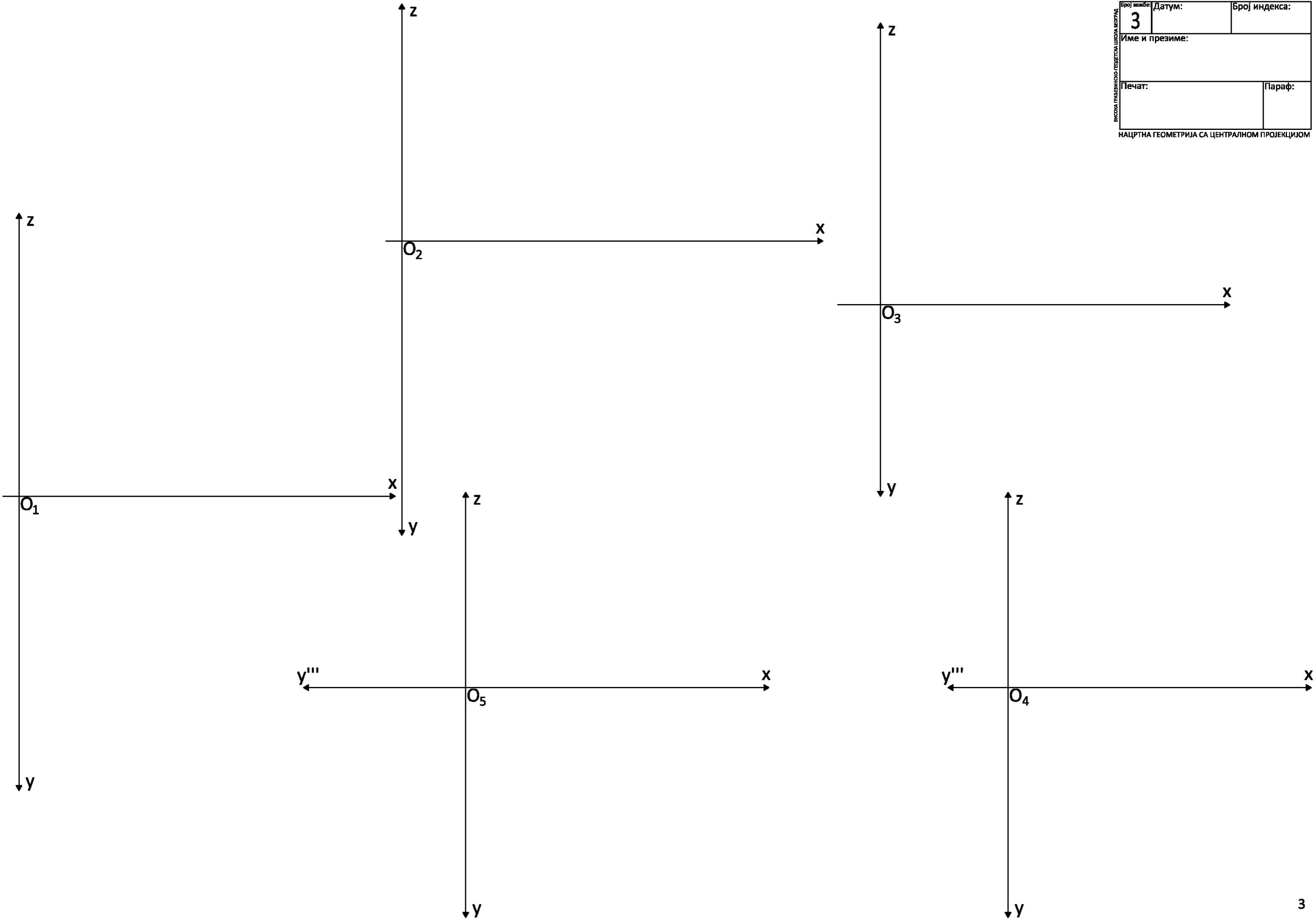

Број вежбе: 4	Датум:	Број индекса:
Име и презиме:		
Печат:		Параф:

НАЦРТНА ГЕОМЕТРИЈА СА ЦЕНТРАЛНОМ ПРОЈЕКЦИЈОМ

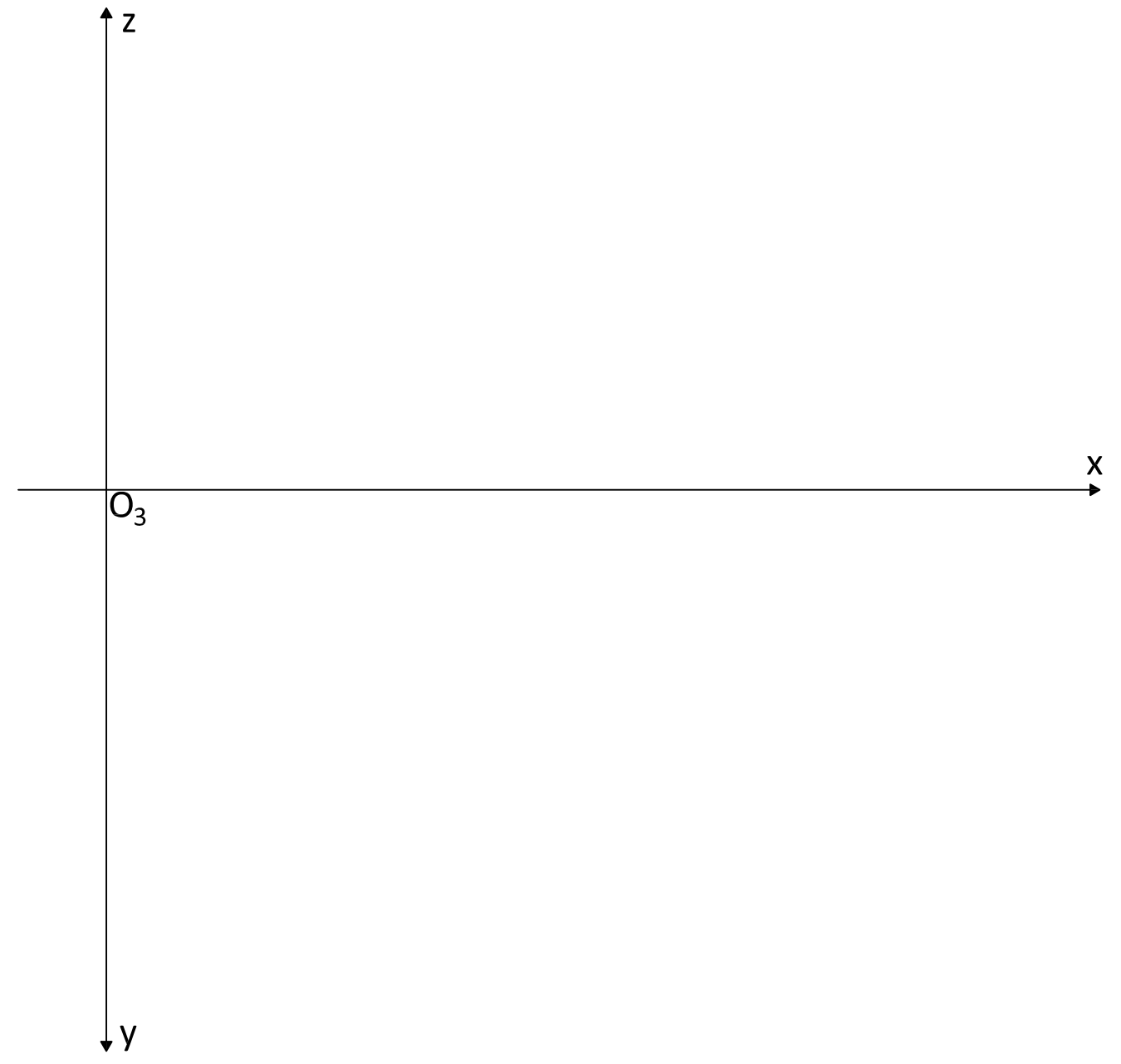
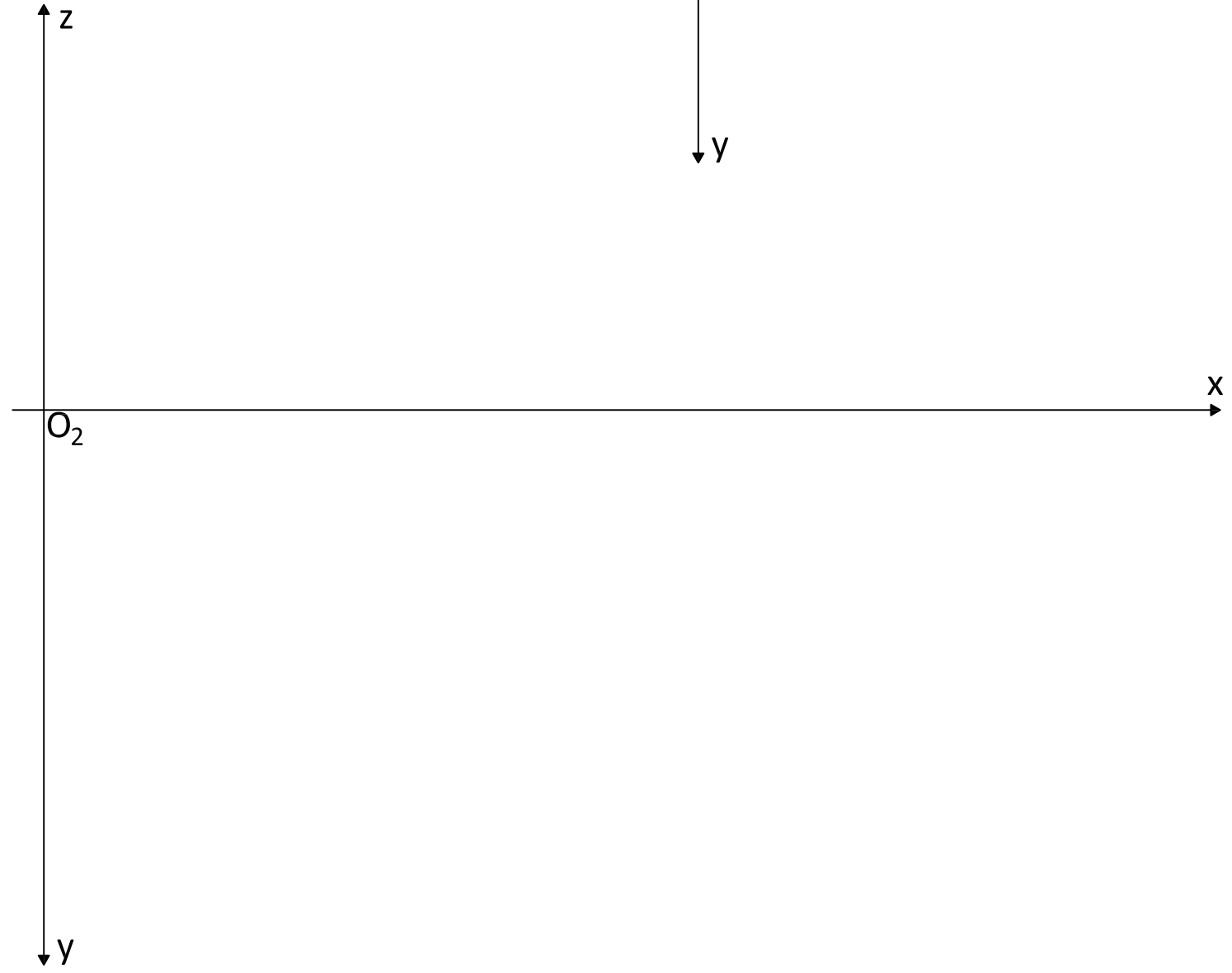

Број вежбе: 5	Датум:	Број индекса:
Име и презиме:		
Печат:		Параф:

НАЦРТНА ГЕОМЕТРИЈА СА ЦЕНТРАЛНОМ ПРОЈЕКЦИЈОМ

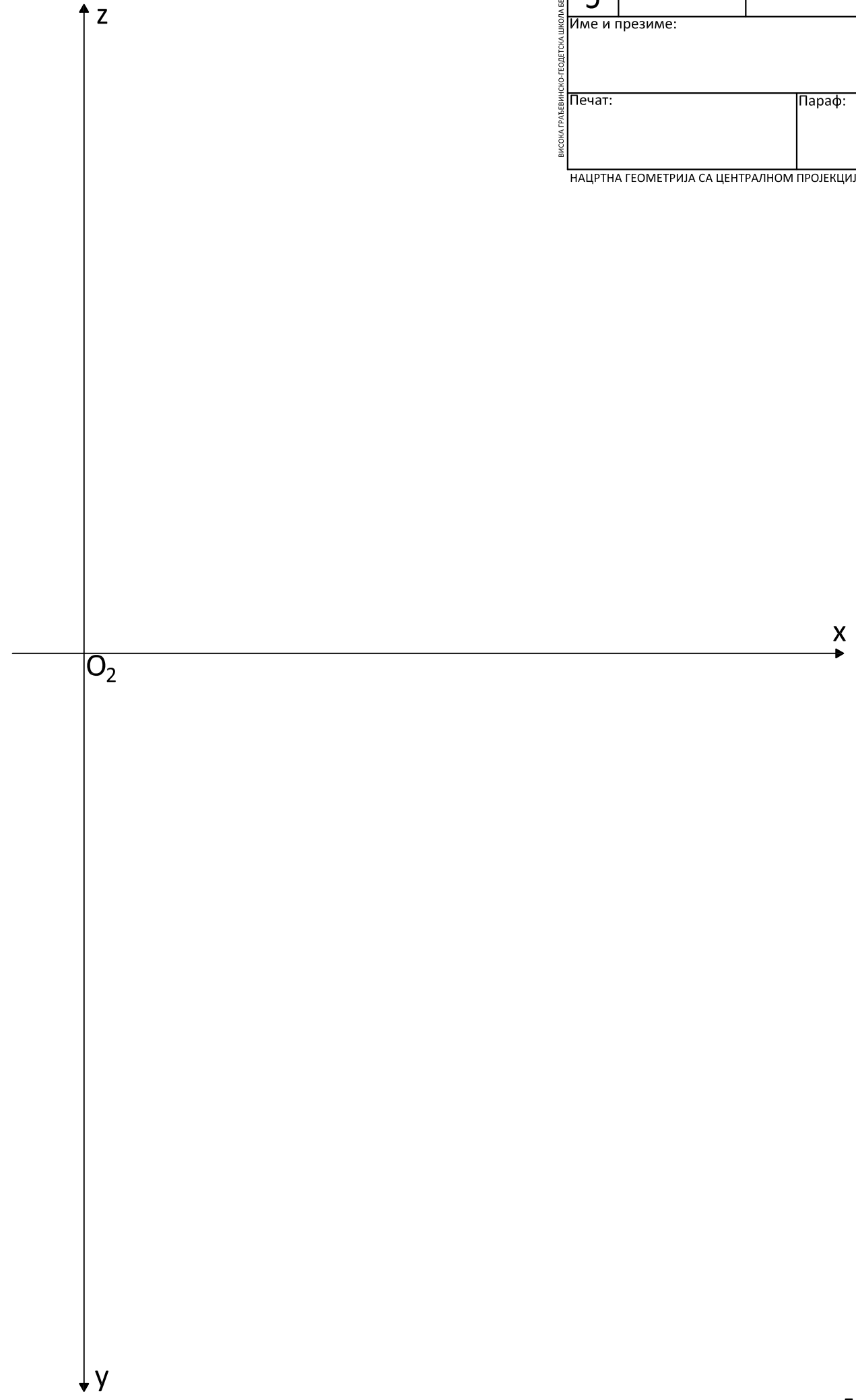
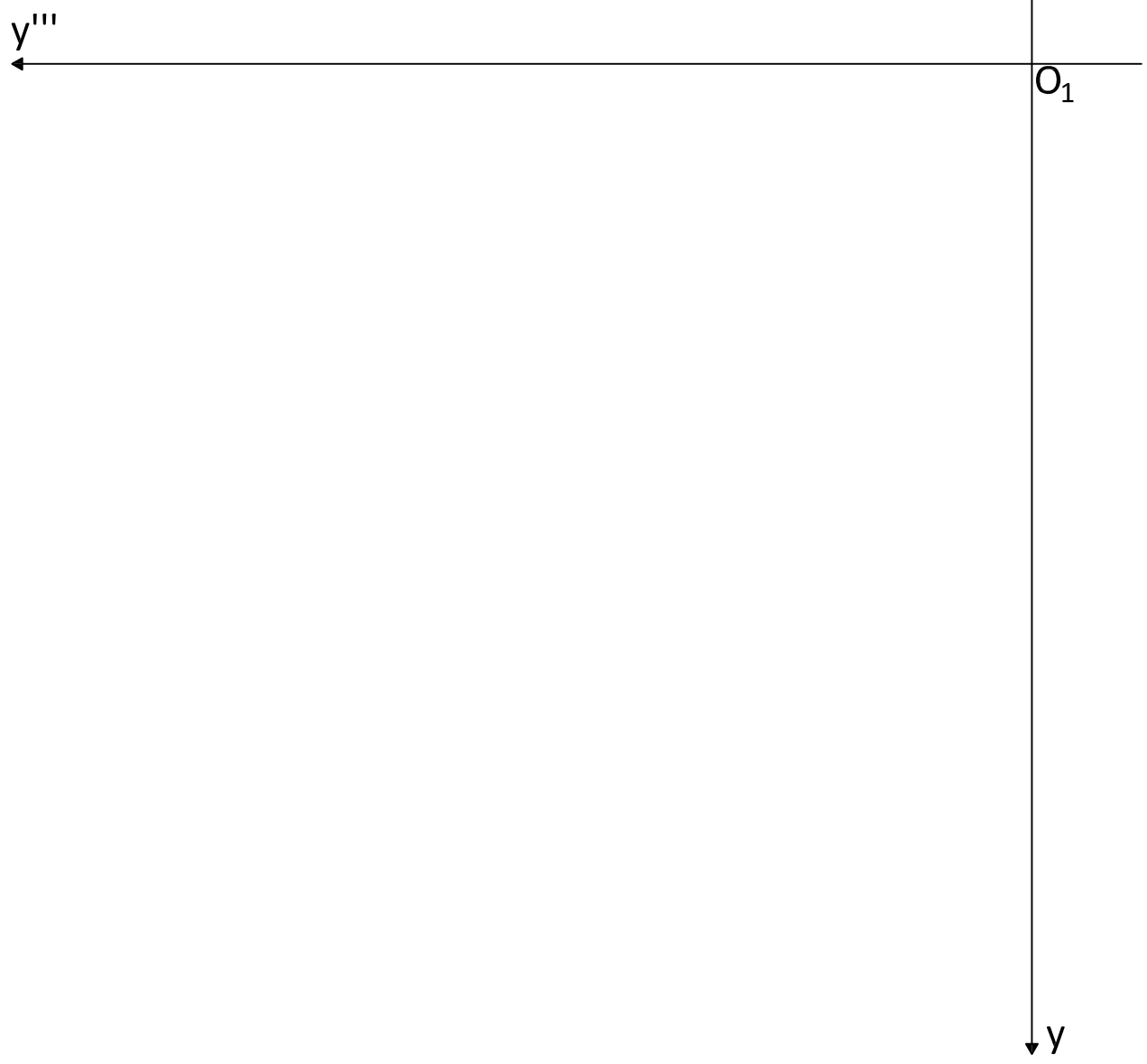

Број вежбе: 6	Датум:	Број индекса:
Име и презиме:		
Печат:		Параф:

НАЦРТНА ГЕОМЕТРИЈА СА ЦЕНТРАЛНОМ ПРОЈЕКЦИЈОМ

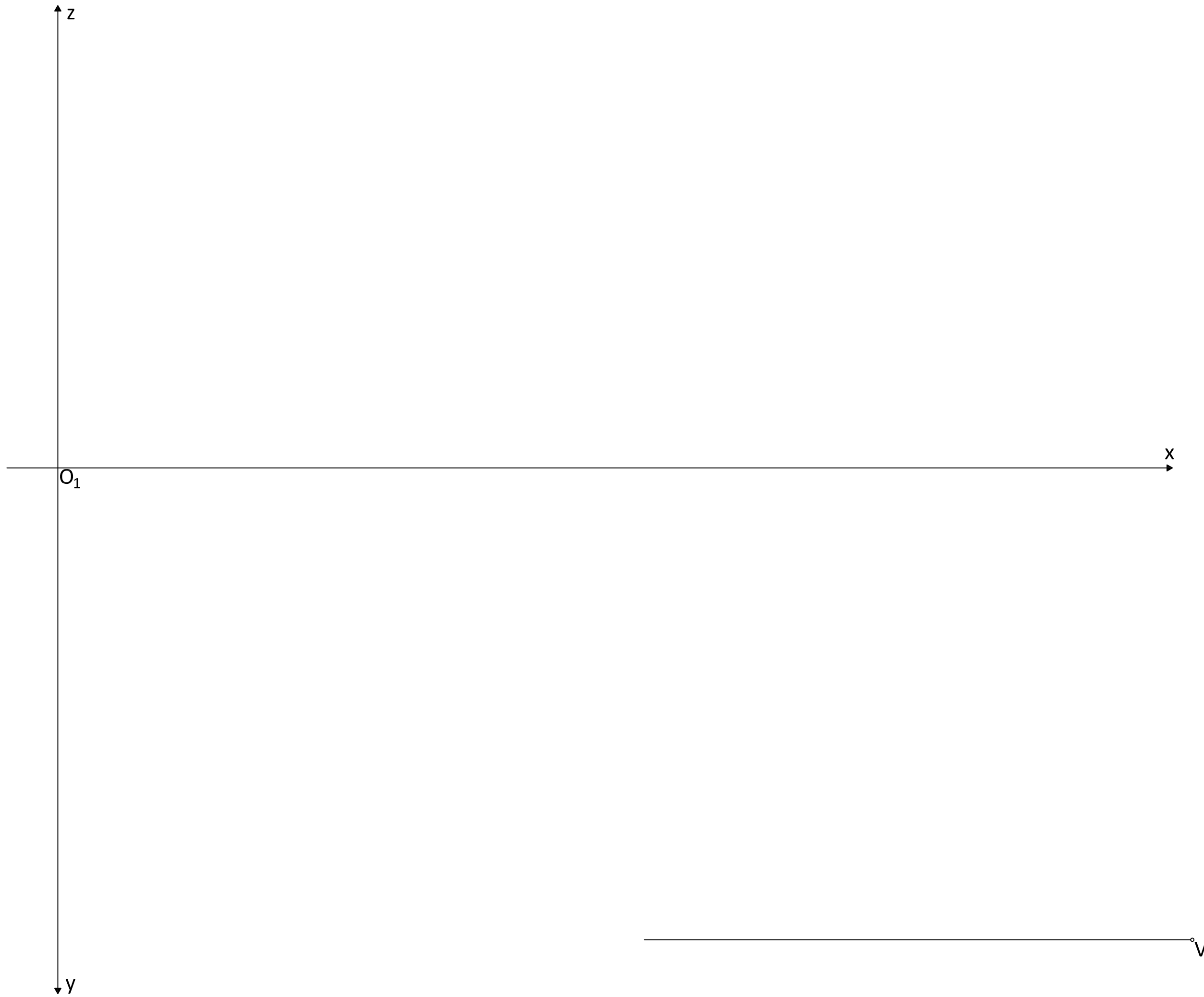

Број вежбе: 7	Датум:	Број индекса:
Име и презиме:		
Печат:		Параф:

ВИСОКА ГРАЂЕВИНСКО-ГЕОДЕТСКА ШКОЛА БЕОГРАД
НАЦРТНА ГЕОМЕТРИЈА СА ЦЕНТРАЛНОМ ПРОЈЕКЦИЈОМ

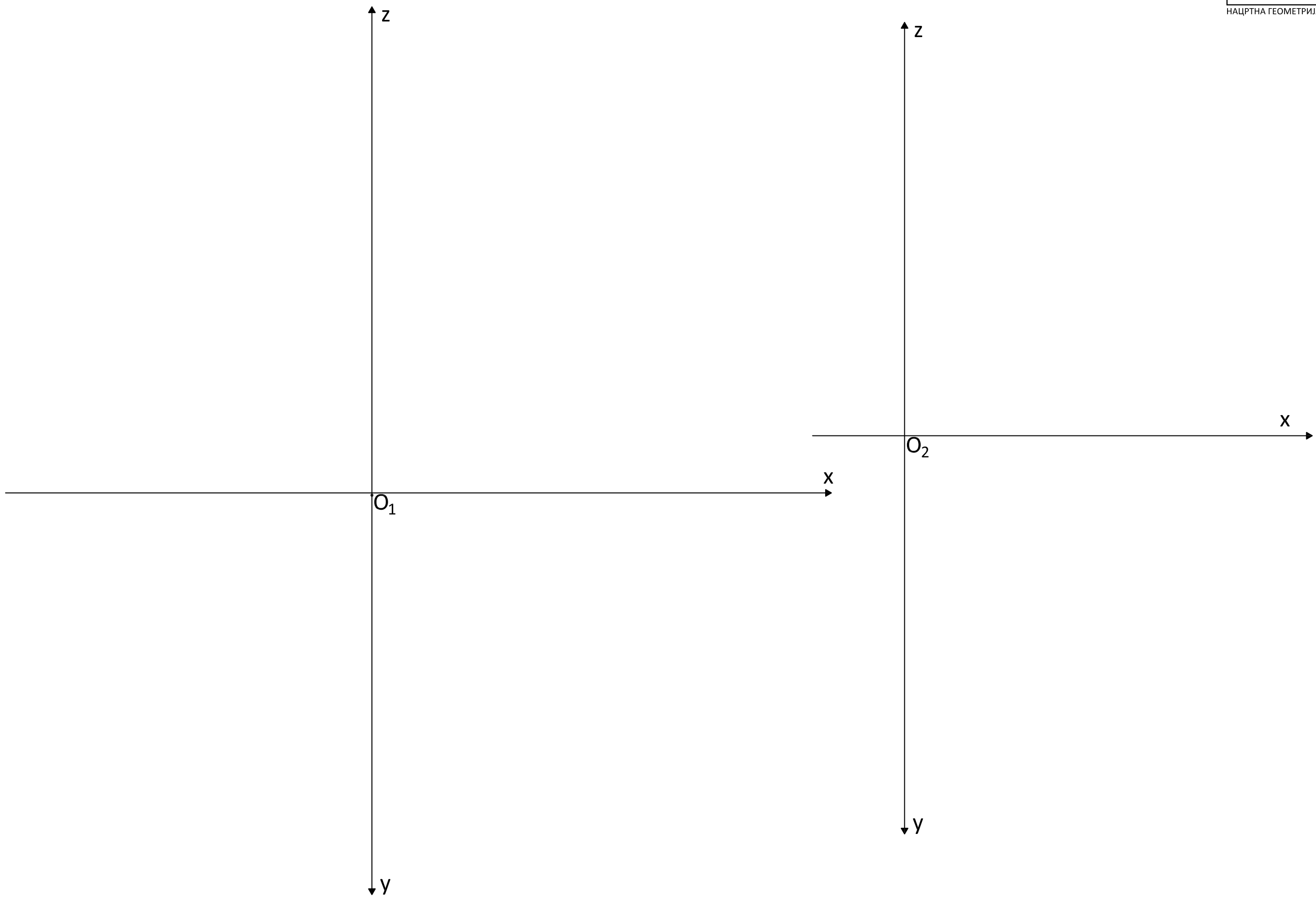

Број вежбе:	Датум:	Број индекса:
10		
Име и презиме:		
Печат:		Параф:

ВИСОКА ГРАЂЕВИНСКО-ГЕОДЕТСКА ШКОЛА БЕОГРАД
НАЦРТНА ГЕОМЕТРИЈА СА ЦЕНТРАЛНОМ ПРОЈЕКЦИЈОМ

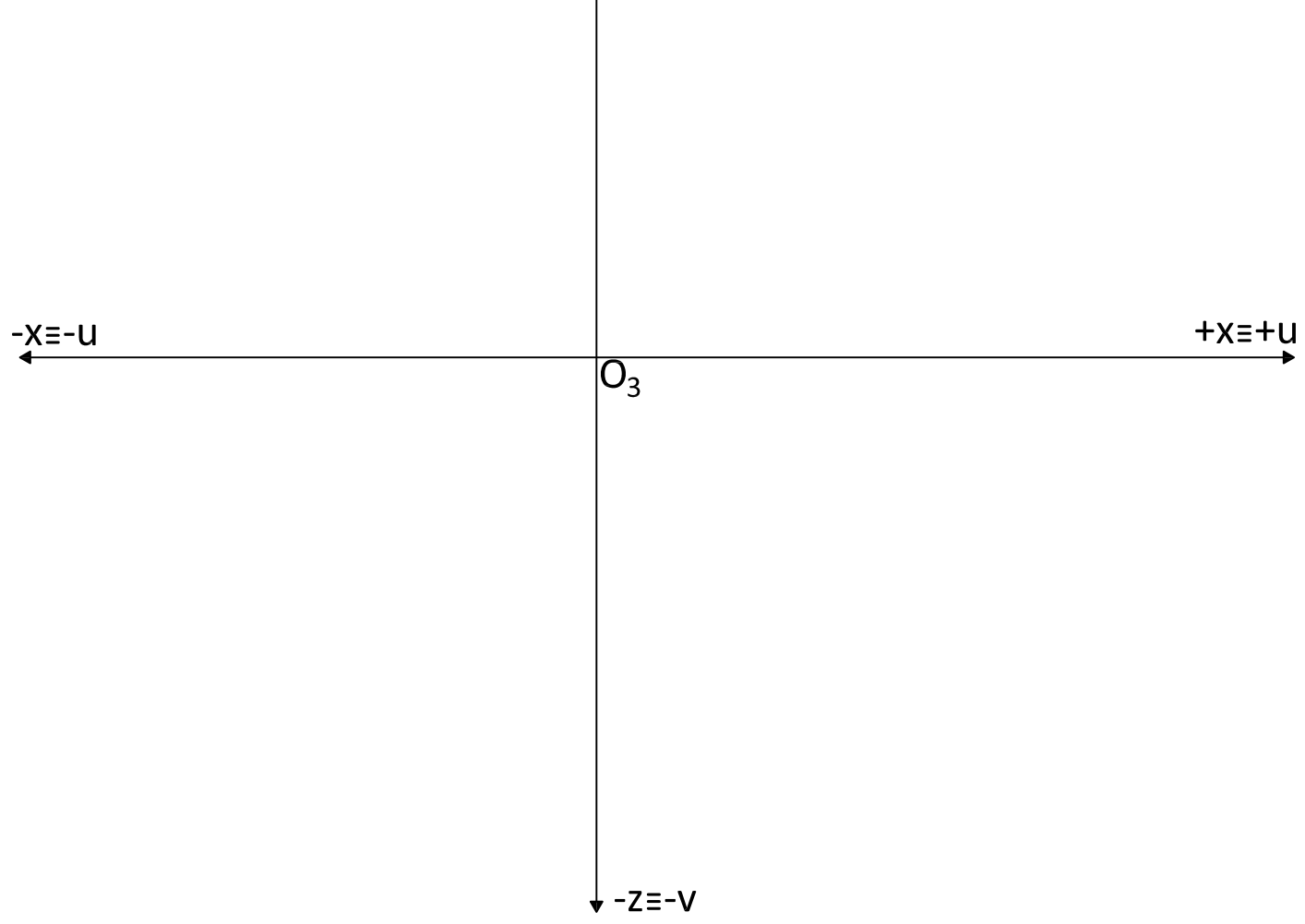
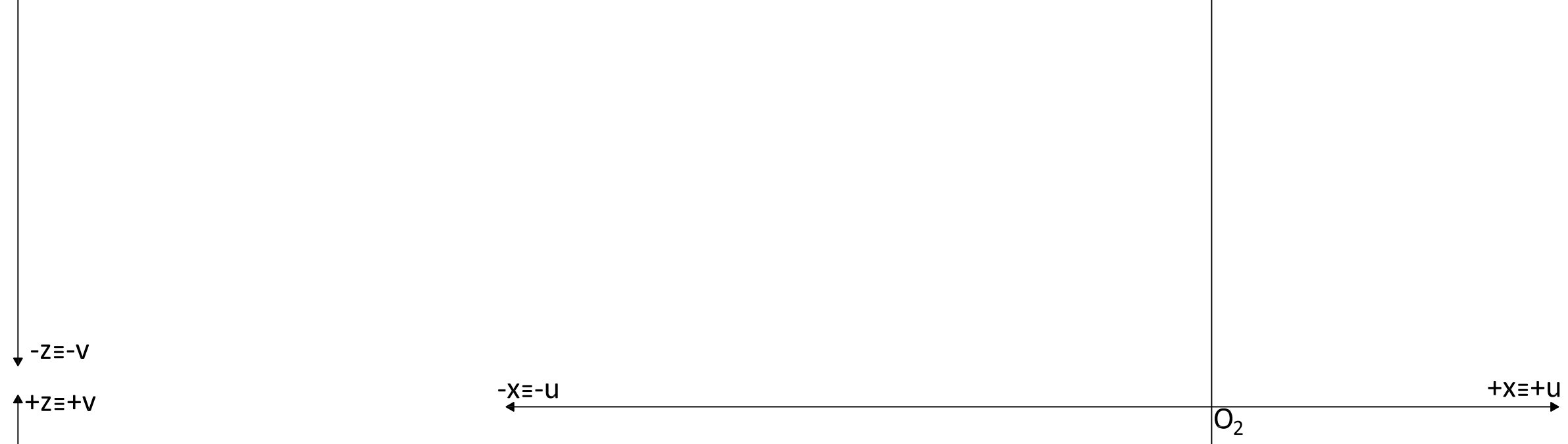
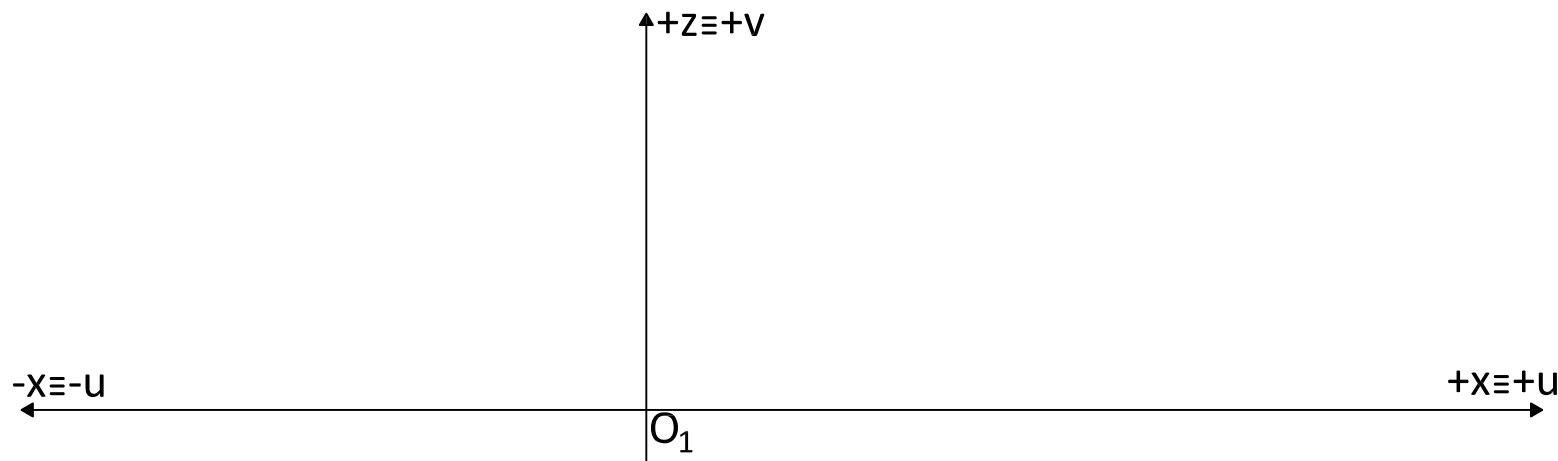

Број вежбе: 11	Датум:	Број индекса:
Име и презиме:		
Печат:		Параф:

ВИСОКА ГРАЂЕВИНСКО-ГЕОДЕТСКА ШКОЛА БЕОГРАД
НАЦРТНА ГЕОМЕТРИЈА СА ЦЕНТРАЛНОМ ПРОЈЕКЦИЈОМ

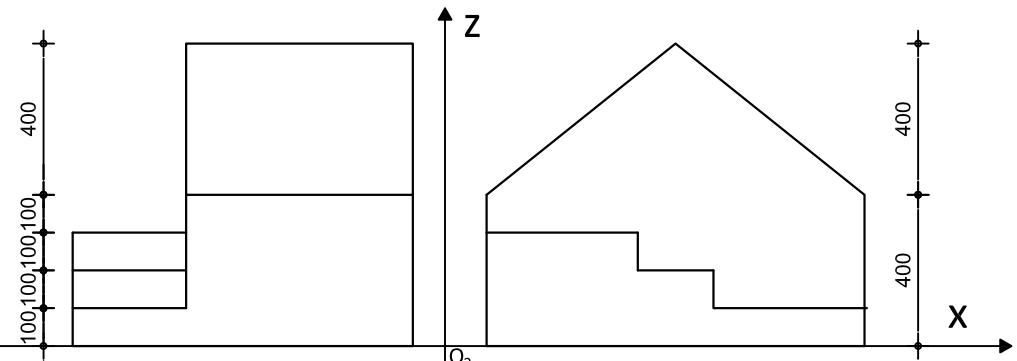
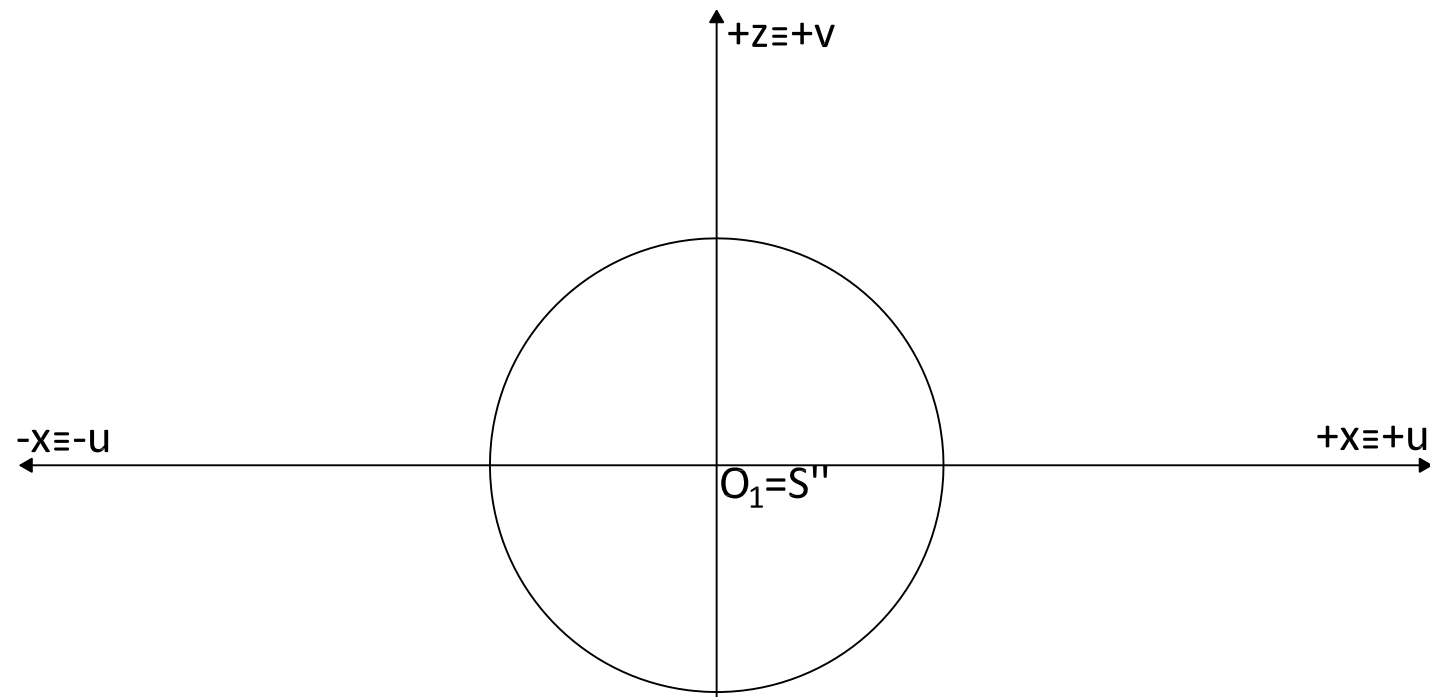

O2 ≡ S'' Нацртати перспективу објекта датог скицом Р - 1:200 размера скице, мере су цм размера ликовравни Р - 1:100, висина хоризонта је 5м

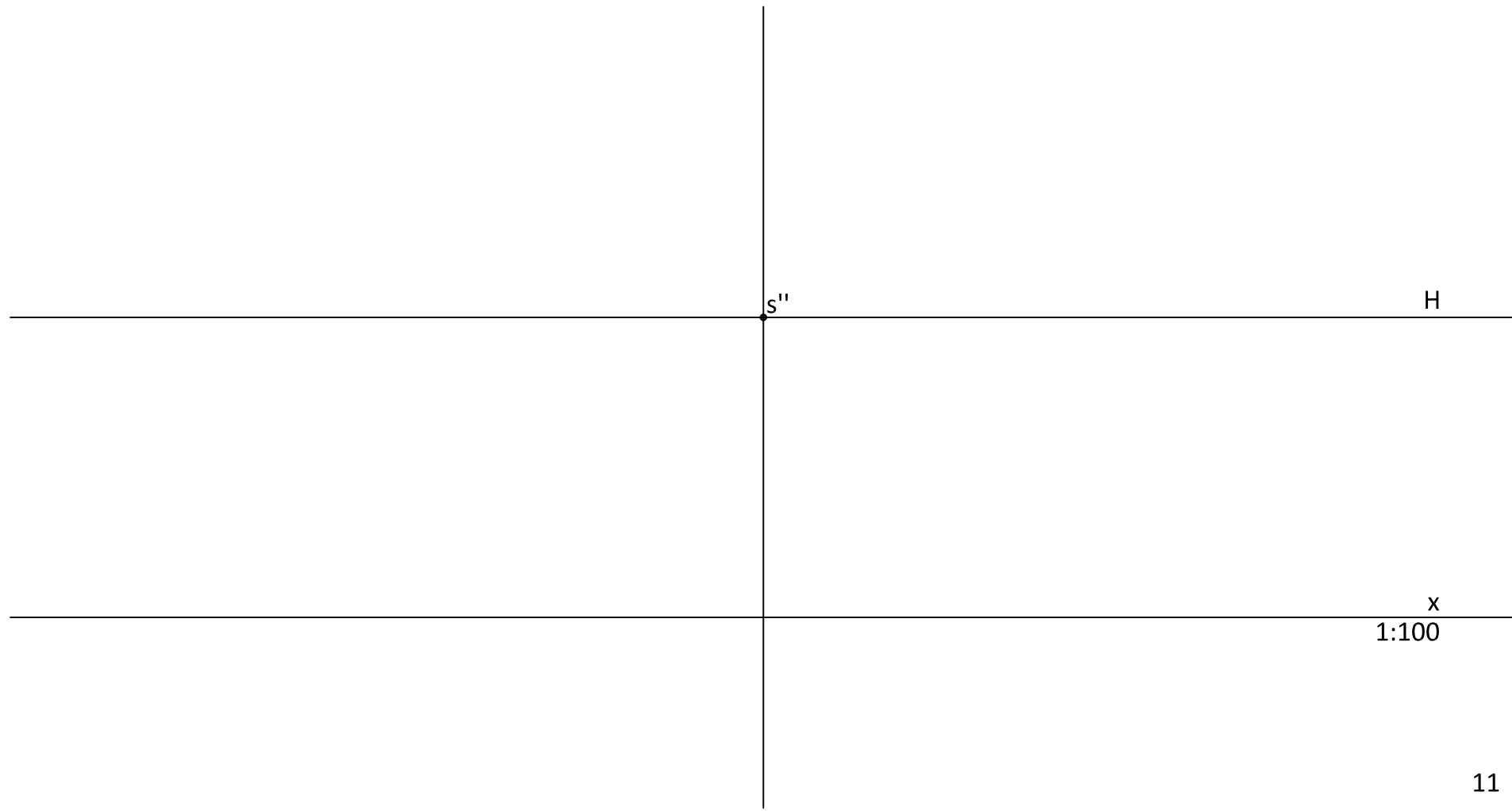
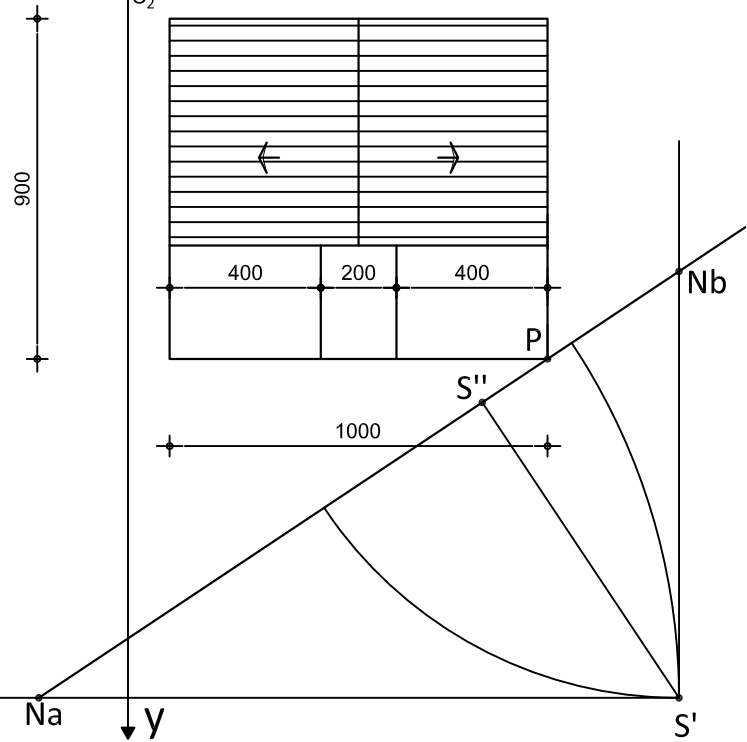

Број вежбе: 12	Датум:	Број индекса:
Име и презиме:		
Печат:		Параф:
НАЦРТНА ГЕОМЕТРИЈА СА ЦЕНТРАЛНОМ ПРОЈЕКЦИЈОМ		

